

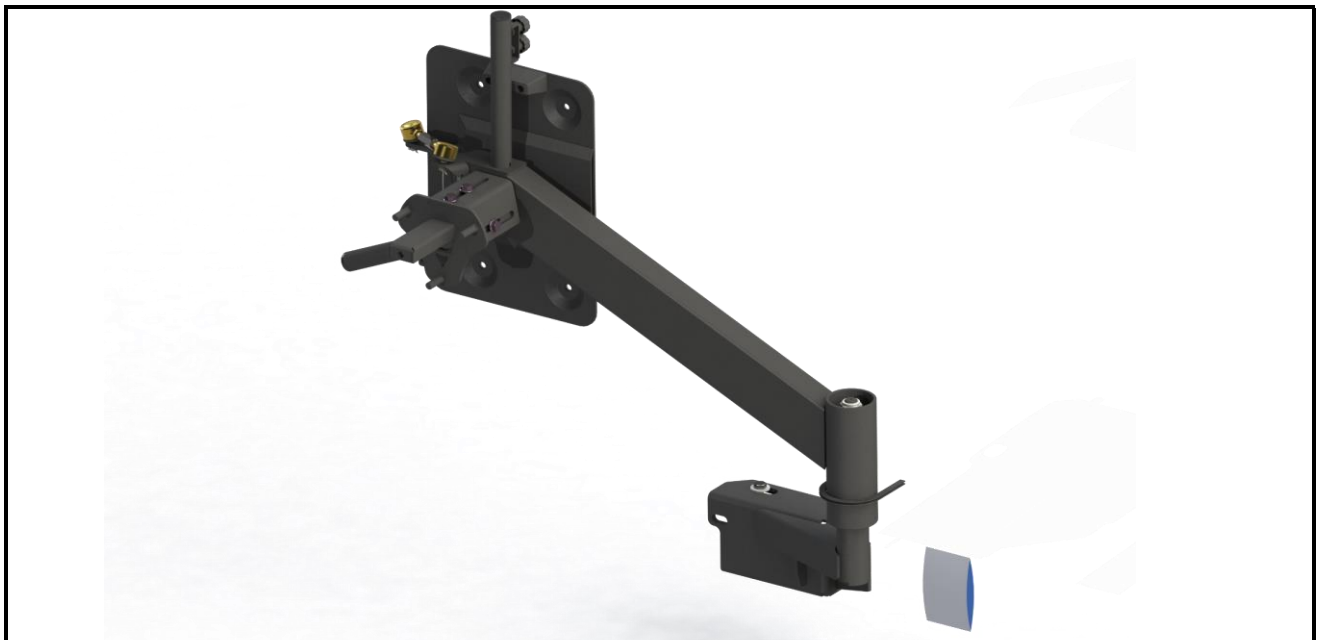

ИНСТРУКЦИЯ ПО УСТАНОВКЕ

MP 0985

Калитка запасного колеса
для Tank 300



Инструменты:

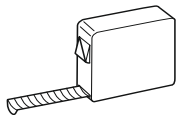

HEX 4,5

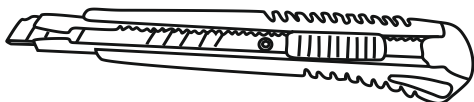
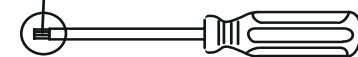

10,13,17

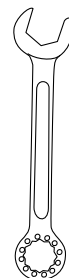

10, 13, 17

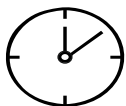

Время установки: 60-80 мин

Состав комплекта

 Материал: **Сталь**

1x	Пластина	4x	Болт М5х30
1x	Поворотный кронштейн	3x	Болт М12х30
1x	Основание	1x	Болт М14х160
1x	Кронштейн	6x	Болт М10х25
		1x	Гайка М14
2	Заглушка пластиковая D32	4x	Гайка М5
1x	Заглушка пластиковая D76	1x	Гайка М20
1x	Кабель для камеры	6x	Гайка М10
1x	Клапан форсунки омывателя	2x	Гайка М6
1x	Комплект наконечников тяги	4x	Шайба 5
2x	Отбойник резиновый	4x	Шайба 10
2x	Подшипник ступицы	3x	Шайба 12 гровер
2x	Ручка фиксатор d=25	2x	Шайба 14 гровер
1x	Сальник ТС	4x	Шайба 5 увеличенная
1x	Смазка МС	3x	Шайба 12 увеличенная
1x	Трос синтетический 6мм	2x	Шайба 14 увеличенная
1x	Трубка термоусадочная	2x	Шплинт 3,2х25
1x	Уплотнитель РКИ-11		
3x	Хомут стяжка кабельная		
1x	Шланг омывателя стекла		

Диаметр резьбы	М6х1.0	М8х1.25	М10х1.5	М12х1.75
Момент затяжки	9.8 Нм	24.0 Нм	47.0 Нм	81.0 Нм





1

Снять запасное колесо и задний бампер.

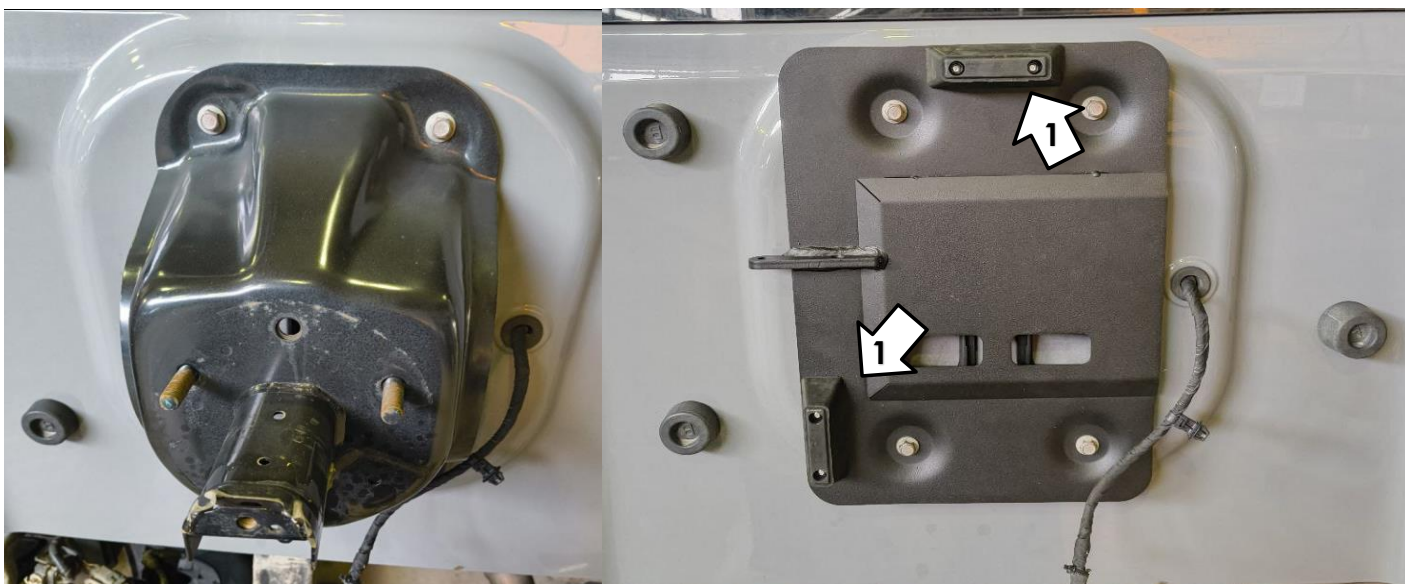

2

Снять штатное крепление запасного колеса. Установить на его место пластину, предварительно закрепив на ней резиновые отбойники (1).



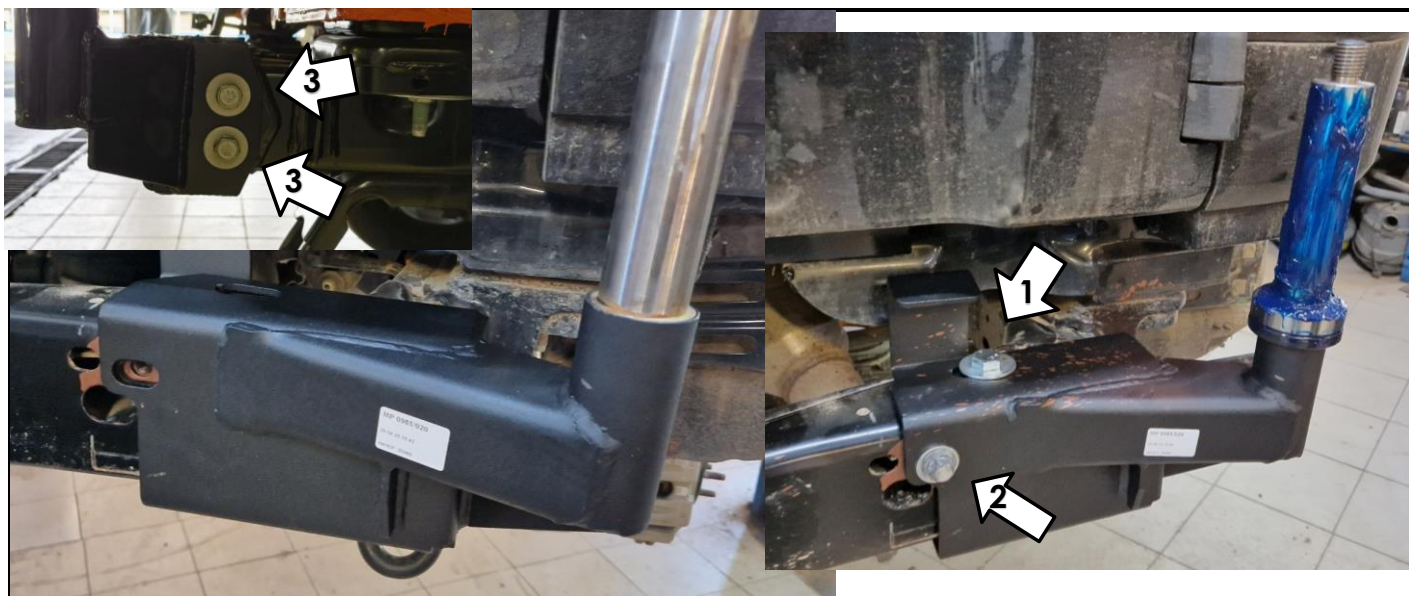

3

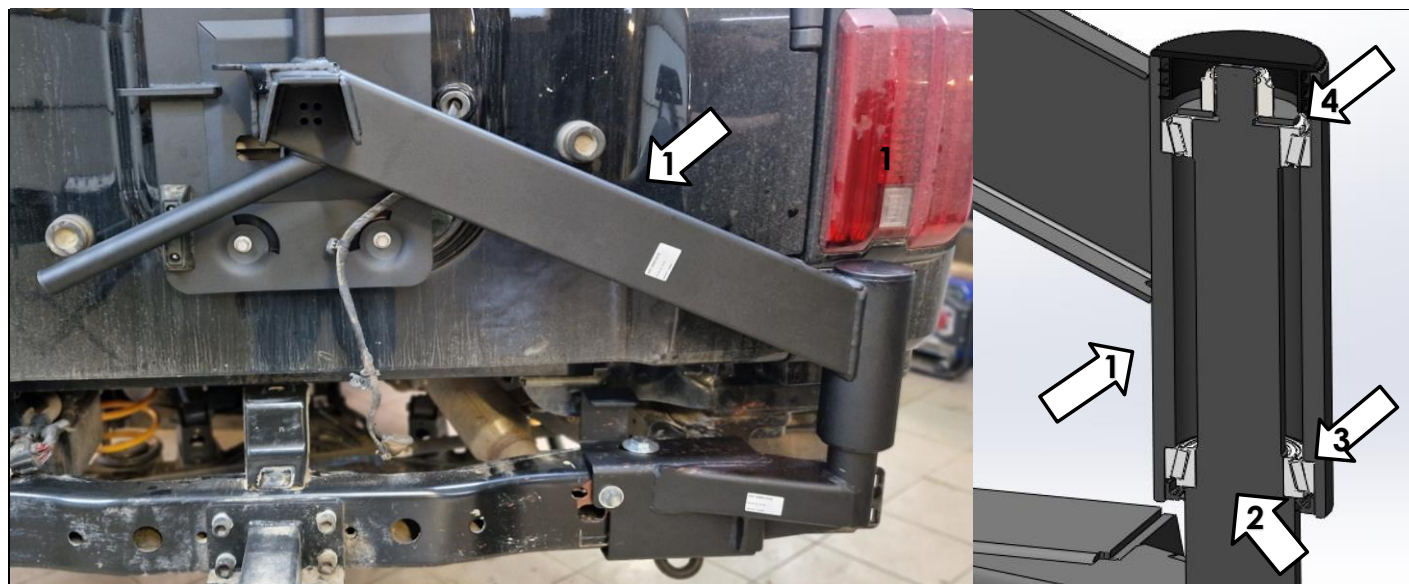
Установить и закрепить основание калитки запасного колеса на штатный усилитель крепежом: Болт М14х160, Шайба 14 гровер, Шайба 14 увелич., Гайка 14(1); Болт М12х30, Шайба 12 гровер, Шайба 12 увелич. (2 и 3). Нанести смазку на ось.

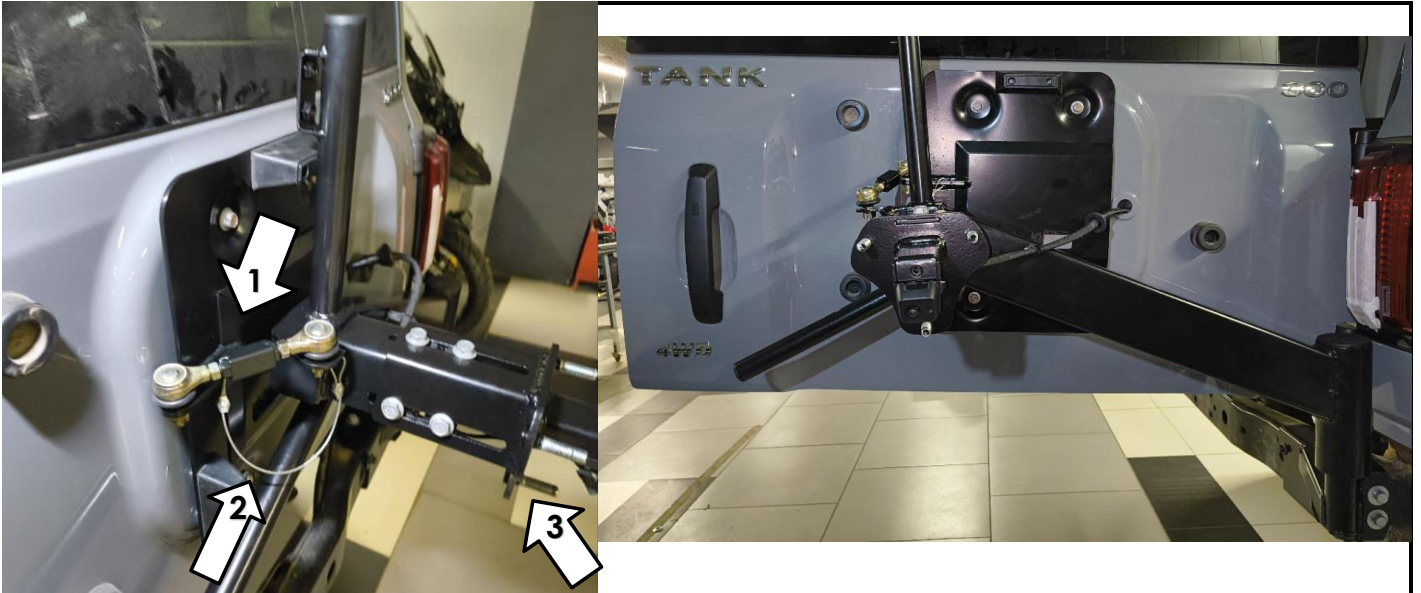

4

Установить поворотный кронштейн (1) на ось основания калитки (2), предварительно надев сальник и подшипник (3), затем установить верхний подшипник и через большую шайбу зафиксировать Гайкой 20 (4), закрыть ось заглушкой D76.

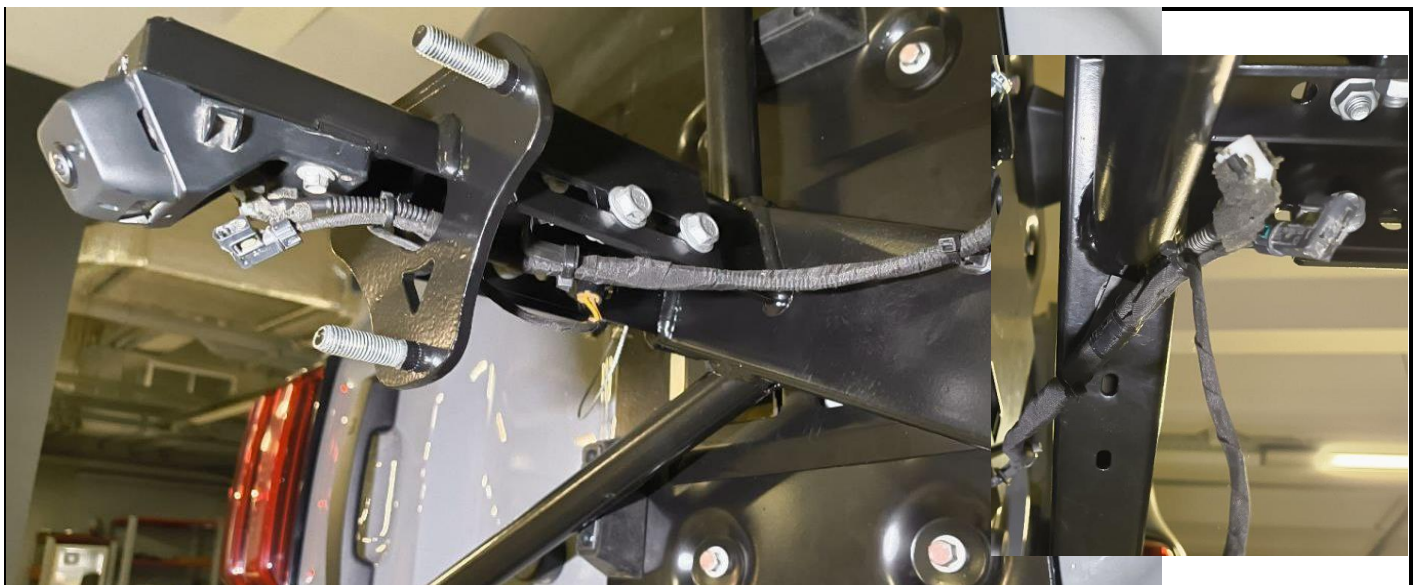

5

Соединить поворотный кронштейн с пластиной с помощью наконечников рулевой тяги и удлиненной гайки (1), установить страховочный синтетический трос (2), надеть на раму Кронштейн колеса (3), используя Болты М10х25 и Гайки М10. Проверить отсутствие сопротивления открытия двери багажника, отрегулировать тягу (1).

6

Установить заднюю камеру на кронштейн, удлинить кабель для автомобильной камеры с помощью кабеля из комплекта, удлинить трубку омывателя камеры с помощью форсунки и шланга омывателя из комплекта. Зафиксировать кабели в прорези.





7

По шаблону из комплекта сделать вырез в бампере, надеть уплотнитель РКИ-11. Установить бампер на штатное место.



8

Установить запасное колесо на кронштейн, отрегулировать его положение.

